



Технічні характеристики

Тип	FP							
Стандарт	IEC/EN 60947-5							
Категорія використання	AC, DC							
Номинальна напруга U_n , V	400	230	110	48	220	110	48	24
Номинальний струм I_n , A	2.5	4	6	8	0.3	0.6	1.3	2.5
Напруга живлення модуля підсвічення AC/DC, V	24, 110, 230							
Номинальна напруга ізоляції U_i , V	660							
Зносостійкість, кількість циклів	1 000 000/100 000 механічна/електрична							
Ступінь захисту	з боку монтажу		IP20					
	з боку керування		IP40 (IP67*)					
Настановний діаметр, mm	22							
Момент затиску болтів контактних груп, Nm	0.8							
Номинальна частота f , Hz	50/60							

* IP67 - при використанні силіконового ковпачка



Вимикач кнопковий FP4

потайний
без фіксації

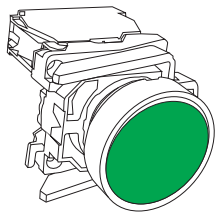

- Колір
- зелений
 - жовтий
 - блакитний
 - чорний
 - білий
 - червоний

Код замовлення	Контактна група	Пакування, pcs
FP4-BA31	1NO	1/20
FP4-BA51	1NO	1/20
FP4-BA61	1NO	1/20
FP4-BA21	1NO	1/20
FP4-BA11	1NO	1/20
FP4-BA42	1NC	1/20

Вимикач кнопковий FP4

виступаючий
без фіксації

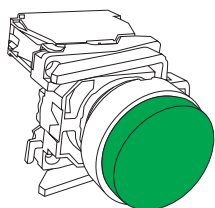

- Колір
- зелений
 - жовтий
 - блакитний
 - чорний
 - білий
 - червоний

FP4-BL31	1NO	1/20
FP4-BL51	1NO	1/20
FP4-BL61	1NO	1/20
FP4-BL21	1NO	1/20
FP4-BL11	1NO	1/20
FP4-BL42	1NC	1/20

Вимикач кнопковий FP4 з маркуванням

потайний
без фіксації

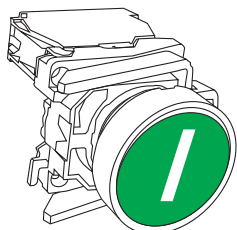

- червона кнопка з маркуванням
- червона кнопка з маркуванням **STOP**
- зелена кнопка з маркуванням **I**
- зелена кнопка з маркуванням **II**
- біла кнопка з маркуванням чорна стрілка
- чорна кнопка з маркуванням біла стрілка
- зелена кнопка з маркуванням **START**

FP4-BA4322	1NC	1/20
FP4-BA4342	1NC	1/20
FP4-BA3311	1NC	1/20
FP4-BA3361	1NO	1/20
FP4-BA3341	1NO	1/20
FP4-BA3351	1NO	1/20
FP4-BA4331	1NO	1/20

Вимикач кнопковий FP4 з маркуванням

виступаючий
без фіксації

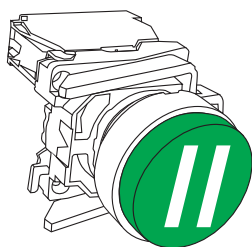

- червона кнопка з маркуванням
- червона кнопка з маркуванням **STOP**
- зелена кнопка з маркуванням **I**
- зелена кнопка з маркуванням **II**
- біла кнопка з маркуванням чорна стрілка
- чорна кнопка з маркуванням біла стрілка

FP4-BL4322	1NC	1/20
FP4-BL4342	1NC	1/20
FP4-BL3311	1NO	1/20
FP4-BL3361	1NO	1/20
FP4-BL3341	1NO	1/20
FP4-BL3351	1NO	1/20

Вимикач кнопковий FP4

виступаючий
без фіксації
зі світлодіодною
індикацією

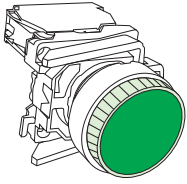

- Колір
- зелений
 - жовтий
 - блакитний
 - білий
 - червоний

Код замовлення	Контактна група	Пакування, pcs
FP4-BW3361230	1NO	1/20
FP4-BW3561230	1NO	1/20
FP4-BW3661230	1NO	1/20
FP4-BW3161230	1NO	1/20
FP4-BW3461230	1NC	1/20

Вимикач кнопковий FP4

«грибок»
без фіксації

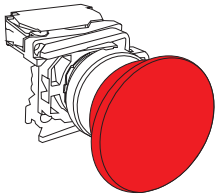

- зелений
- чорний
- червоний

FP4-BC31	1NO	1/20
FP4-BC21	1NO	1/20
FP4-BC42	1NC	1/20

Вимикач кнопковий FP4

«грибок»
з фіксацією
повернення поворотом

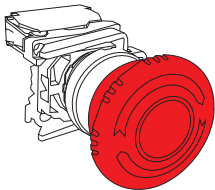

- червоний

FP4-BS542	1NC	1/20
-----------	-----	------

Вимикач кнопковий FP4

«грибок» з ключем
з фіксацією
повернення поворотом

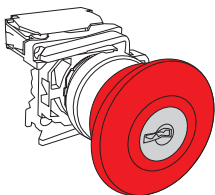

- червоний

FP4-BS142	1NC	1/20
-----------	-----	------

Вимикач кнопковий FP4

ключ-бірка
2-х позиційна

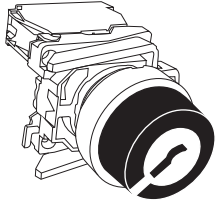

Колір

● чорний

Схема



Код
замовлення

FP4-BG21

Контактна
група

1NO

Пакування, pcs

1/20

FP4-BG41

1NO

1/20

Вимикач кнопковий FP4

ключ-бірка
3-х позиційна

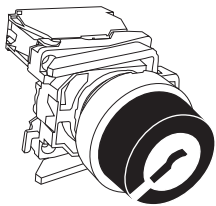

● чорний



FP4-BG33

2NO

1/20

FP4-BG03

2NO

1/20

Вимикач кнопковий FP4

2-х позиційний

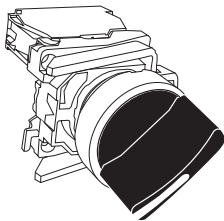

● чорний



FP4-BD21

1NO

1/20

FP4-BD41

1NO

1/20

Вимикач кнопковий FP4

3-х позиційний

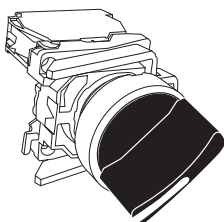

● чорний



FP4-BD33

2NO

1/20

FP4-BD53

2NO

1/20

Умовні позначення:

- з фіксацією

- з самоповерненням

- виймання ключа в позиції

Вимикач кнопковий FP4

2-х позиційний
зі світлодіодною індикацією

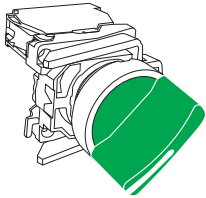

Колір	Схема
● зелений	↓
● жовтий	
● блакитний	
○ білий	
● червоний	

Код замовлення	Контактна група	Пакування, pcs
FP4-BK2365230	1NO	1/20
FP4-BK2565230	1NO	1/20
FP4-BK2665230	1NO	1/20
FP4-BK2165230	1NO	1/20
FP4-BK2465230	1NO	1/20

Вимикач кнопковий FP4

3-х позиційний
зі світлодіодною індикацією

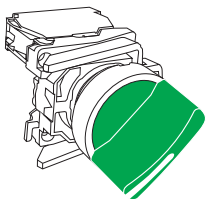

Колір	Схема
● зелений	↓
● жовтий	
● блакитний	
○ білий	
● червоний	

FP4-BK3365230	2NO	1/20
FP4-BK3565230	2NO	1/20
FP4-BK3665230	2NO	1/20
FP4-BK3165230	2NO	1/20
FP4-BK3465230	2NO	1/20

Вимикач кнопковий FP4 Вимикач кнопковий FP4 LED Start-Stop

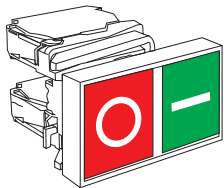

FP4-BL8325	1NO 1NC	1/20
------------	---------	------

FP4-BW8325230	1NO 1NC	1/20
---------------	---------	------

Вимикач кнопковий FP4 Вимикач кнопковий FP4 LED Start-Stop

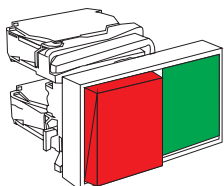

FP4-BL8425	1NO 1NC	1/20
------------	---------	------

FP4-BW8425230	1NO 1NC	1/20
---------------	---------	------

Вимикач кнопковий FP5

потайний
без фіксації

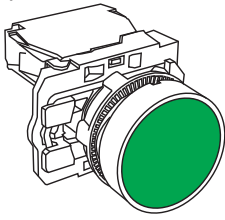

Колір

- зелений
- жовтий
- блакитний
- чорний
- білий
- червоний

Код
замовлення

Контактна
група

Пакування, pcs

FP5-AA31	1NO	1/20
FP5-AA51	1NO	1/20
FP5-AA61	1NO	1/20
FP5-AA21	1NO	1/20
FP5-AA11	1NO	1/20
FP5-AA42	1NC	1/20

Вимикач кнопковий FP5

виступаючий
без фіксації

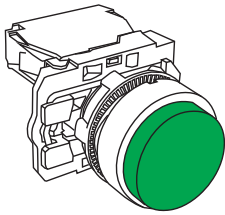

- зелений
- жовтий
- блакитний
- чорний
- білий
- червоний

FP5-AL31	1NO	1/20
FP5-AL51	1NO	1/20
FP5-AL61	1NO	1/20
FP5-AL21	1NO	1/20
FP5-AL11	1NO	1/20
FP5-AL42	1NC	1/20

Вимикач кнопковий FP5 з маркуванням

потайний
без фіксації

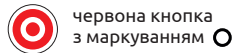
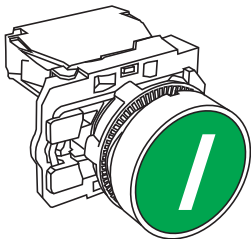

червона кнопка
з маркуванням ○



червона кнопка
з маркуванням STOP



зелена кнопка
з маркуванням I



зелена кнопка
з маркуванням II



біла кнопка
з маркуванням
чорна стрілка ↑



чорна кнопка
з маркуванням
біла стрілка ↑



зелена кнопка
з маркуванням START

FP5-AA4322	1NC	1/20
FP5-AA4342	1NC	1/20
FP5-AA3311	1NO	1/20
FP5-AA3361	1NO	1/20
FP5-AA3341	1NO	1/20
FP5-AA3351	1NO	1/20
FP5-AA4331	1NO	1/20

Вимикач кнопковий FP5 з маркуванням

виступаючий
без фіксації



червона кнопка
з маркуванням ○



червона кнопка
з маркуванням STOP



зелена кнопка
з маркуванням I



зелена кнопка
з маркуванням II



біла кнопка
з маркуванням
чорна стрілка ↑



чорна кнопка
з маркуванням
біла стрілка ↑

FP5-AL4322	1NC	1/20
FP5-AL4342	1NC	1/20
FP5-AL3311	1NO	1/20
FP5-AL3361	1NO	1/20
FP5-AL3341	1NO	1/20
FP5-AL3351	1NO	1/20

Вимикач кнопковий FP5

виступаючий
без фіксації
зі світлодіодною індикацією

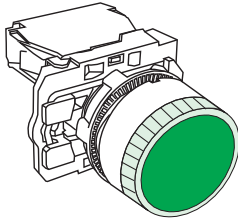

- Колір
- зелений
 - жовтий
 - блакитний
 - білий
 - червоний

Код замовлення	Контактна група	Пакування, pcs
FP5-AW3361230	1NO	1/20
FP5-AW3561230	1NO	1/20
FP5-AW3661230	1NO	1/20
FP5-AW3161230	1NO	1/20
FP5-AW3461230	1NO	1/20

Вимикач кнопковий FP5

«грибок»
без фіксації

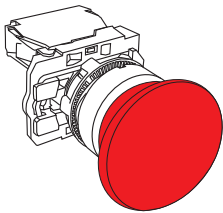

- зелений
- чорний
- червоний

FP5-AC31	1NO	1/20
FP5-AC21	1NO	1/20
FP5-AC42	1NC	1/20

Вимикач кнопковий FP5

«грибок»
з фіксацією
повернення поворотом

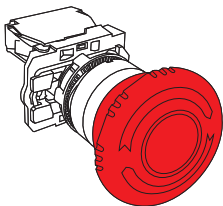

- червоний

FP5-AS542	1NC	1/20
-----------	-----	------

Вимикач кнопковий FP5

«грибок» з ключем
з фіксацією
повернення поворотом

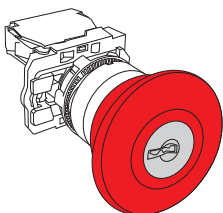

- червоний

FP5-AS142	1NC	1/20
-----------	-----	------

Вимикач кнопковий FP5

ключ-бірка
2-х позиційна

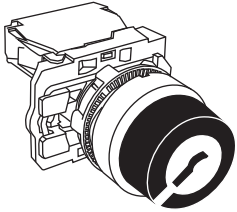

Колір

● чорний

Схема



Код
замовлення

Контактна
група

Пакування, pcs

FP5-AG21

1NO

1/20

FP5-AG41

1NO

1/20

Вимикач кнопковий FP5

ключ-бірка
3-х позиційна

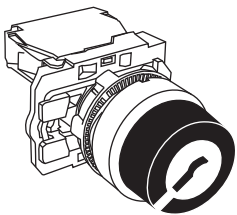

● чорний



FP5-AG33

2NO

1/20

FP5-AG03

2NO

1/20

Вимикач кнопковий FP5

2-х позиційний

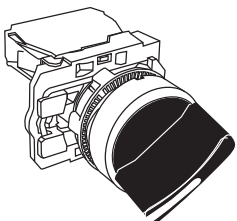

● чорний



FP5-AD21

1NO

1/20

FP5-AD41

1NO

1/20

Вимикач кнопковий FP5

3-х позиційний

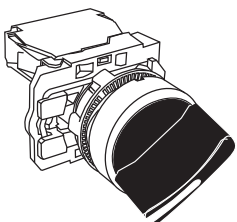

● чорний



FP5-AD33

2NO

1/20

FP5-AD53

2NO

1/20

Умовні позначення:

- з фіксацією

- з самоповерненням

- виймання ключа в позиції

Вимикач кнопковий FP5

2-х позиційний
зі світлодіодною індикацією

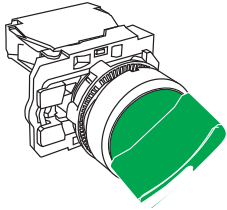

Колір	Схема
● зелений	↓
● жовтий	
● блакитний	
○ білий	
● червоний	

Код замовлення	Контактна група	Пакування, pcs
FP5-AK2365230	1NO	1/20
FP5-AK2565230	1NO	1/20
FP5-AK2665230	1NO	1/20
FP5-AK2165230	1NO	1/20
FP5-AK2465230	1NO	1/20

Вимикач кнопковий FP5

3-х позиційний
зі світлодіодною індикацією

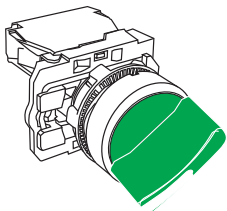

Колір	Схема
● зелений	↓
● жовтий	
● блакитний	
○ білий	
● червоний	

FP5-AK3365230	2NO	1/20
FP5-AK3565230	2NO	1/20
FP5-AK3665230	2NO	1/20
FP5-AK3165230	2NO	1/20
FP5-AK3465230	2NO	1/20

Вимикач кнопковий FP5 Вимикач кнопковий FP5 LED Start-Stop

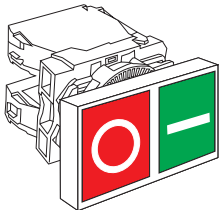

FP5-AL8325	1NO 1NC	1/20
------------	---------	------

FP5-AW8325230	1NO 1NC	1/20
---------------	---------	------



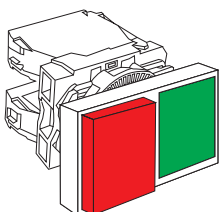

Вимикач кнопковий FP5 Вимикач кнопковий FP5 LED Start-Stop











FP5-AL8425	1NO 1NC	1/20
------------	---------	------

FP5-AW8425230	1NO 1NC	1/20
---------------	---------	------

Акcesуари до кнопових вимикачів FP

	Код замовлення	Повне найменування
	FPNO	Контакт нормально відкритий FP NO
	FPNC	Контакт нормально закритий FP NC
	FPES	Інформаційна бірка "аварійний стоп" FP ES
	FPB	Інформаційна бірка FP B
	FPSD	Силіконовий ковпачок FP SD для FP PCP, FP PCPB, FP PCPI
	FPSDSS	Силіконовий ковпачок FP SDSS для вимикачів кнопових прямокутних FP Prec LG, FP PrecB LG

Світлодіодний модуль до кнопових вимикачів FP

Колір	Код замовлення	Найменування	Напруга, V
 зелений	FPMG024	Світлодіодний модуль FPM	24
	FPMG110	Світлодіодний модуль FPM	110
 червоний	FPMG230	Світлодіодний модуль FPM	230
	FPMR024	Світлодіодний модуль FPM	24
 жовтий	FPMR110	Світлодіодний модуль FPM	110
	FPMR230	Світлодіодний модуль FPM	230
 блакитний	FPMY024	Світлодіодний модуль FPM	24
	FPMY110	Світлодіодний модуль FPM	110
 білий	FPMY230	Світлодіодний модуль FPM	230
	FPMBL024	Світлодіодний модуль FPM	24
	FPMBL110	Світлодіодний модуль FPM	110
	FPMBL230	Світлодіодний модуль FPM	230
	FPMW24	Світлодіодний модуль FPM	24
	FPMW110	Світлодіодний модуль FPM	110
	FPMW230	Світлодіодний модуль FPM	230





Технічні характеристики

Тип	FP L
Відповідність стандарту	IEC/EN 60947-5
Категорія використання	AC, DC
Номинальна напруга U_n , V	12, 24, 36, 48, 110, 230, 400
Номинальний струм I_n , A	0.03
Номинальна частота f , Hz	50/60
Номинальна напруга ізоляції U_i , V	660
Час роботи не менше t , h	50 000
Ступінь захисту	IP54
Настановний діаметр, mm	22
Момент затиску болтів контактних груп, Nm	0.8

Габаритні розміри FP L

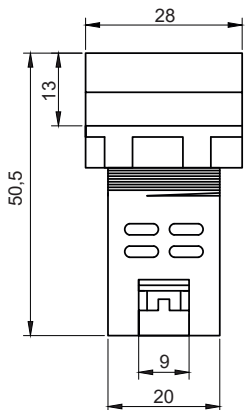

Принципова схема

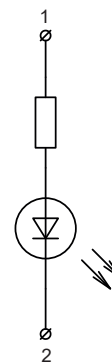

Арматура сигнальна модульна FP L

Колір	Код замовлення	Номінальна напруга Un, V	Пакування, pcs	Маса брутто, kg
● зелений	FPL012G	12	1/10	0.02/0.23
	FPL024G	24	1/10	0.02/0.23
	FPL036G	36	1/10	0.02/0.23
	FPL048G	48	1/10	0.02/0.23
	FPL110G	110	1/10	0.02/0.23
	FPL230G	230	1/10	0.02/0.23
● червоний	FPL400G	400	1/10	0.02/0.23
	FPL012R	12	1/10	0.02/0.23
	FPL024R	24	1/10	0.02/0.23
	FPL036R	36	1/10	0.02/0.23
	FPL048R	48	1/10	0.02/0.23
	FPL110R	110	1/10	0.02/0.23
● блакитний	FPL230R	230	1/10	0.02/0.23
	FPL400R	400	1/10	0.02/0.23
	FPL012BL	12	1/10	0.02/0.23
	FPL024BL	24	1/10	0.02/0.23
	FPL036BL	36	1/10	0.02/0.23
	FPL048BL	48	1/10	0.02/0.23
● жовтий	FPL110BL	110	1/10	0.02/0.23
	FPL230BL	230	1/10	0.02/0.23
	FPL400BL	400	1/10	0.02/0.23
	FPL012Y	12	1/10	0.02/0.23
	FPL024Y	24	1/10	0.02/0.23
	FPL036Y	36	1/10	0.02/0.23
● білий	FPL048Y	48	1/10	0.02/0.23
	FPL110Y	110	1/10	0.02/0.23
	FPL230Y	230	1/10	0.02/0.23
	FPL400Y	400	1/10	0.02/0.23
	FPL012W	12	1/10	0.02/0.23
	FPL024W	24	1/10	0.02/0.23
FPL036W	36	1/10	0.02/0.23	
FPL048W	48	1/10	0.02/0.23	
FPL110W	110	1/10	0.02/0.23	
FPL230W	230	1/10	0.02/0.23	
FPL400W	400	1/10	0.02/0.23	

Сигнальний дзвінок FP B

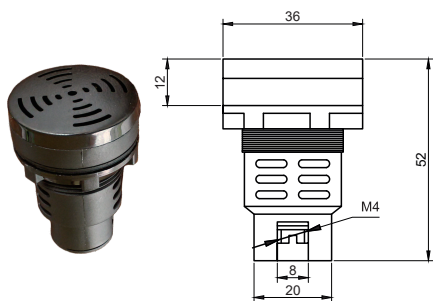

Код замовлення	Найменування	Номінальна напруга Un, V
FPB024	Сигнальний дзвінок FP B 24V, d=28mm	24
FPB230	Сигнальний дзвінок FP B 230V, d=28mm	230

Сигнальний дзвінок FP B1

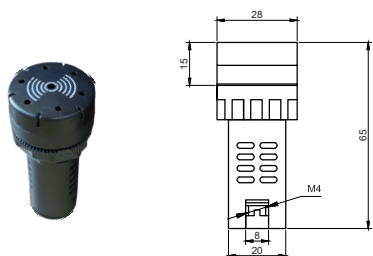

Код замовлення	Найменування	Номінальна напруга Un, V
FPB1024	Сигнальний дзвінок FP B1 24V, d=22mm	24
FPB1230	Сигнальний дзвінок FP B1 230V, d=22mm	230

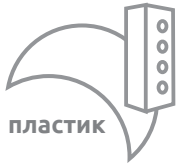

Функції

- Комутація електричних кіл керування змінного струму частотою 50Hz напругою до 380V та постійного струму напругою до 220V.
- Пости кнопові - сучасні пристрої керування технологічним обладнанням, які використовуються у побутових та промислових розподільчих пристроях, пультях керування обладнанням і в системах автоматизації

Габаритні та настановні розміри

Корпус кнопового поста пластиковий

ВохP2-1 IP54 yellow
ВохP1-1 IP40
ВохP2-1 IP54

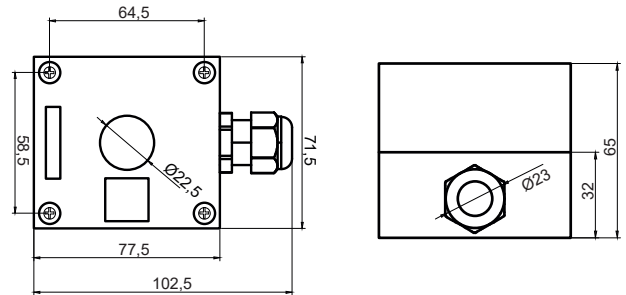

Корпус кнопового поста пластиковий

ВохP1-2 IP40
ВохP2-2 IP54

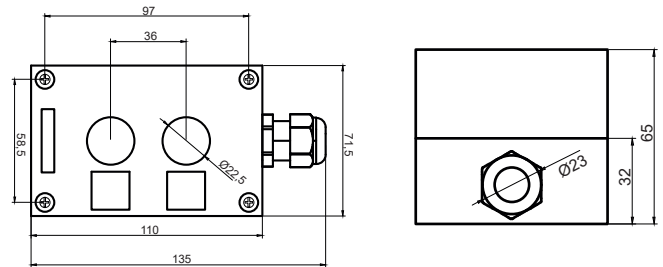

Корпус кнопового поста пластиковий

ВохP1-3 IP40
ВохP2-3 IP54

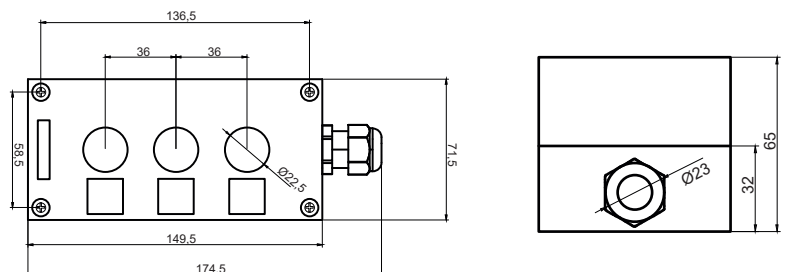

Корпус кнопочого поста пластиковий

ВохP1-4 IP40
ВохP2-4 IP54

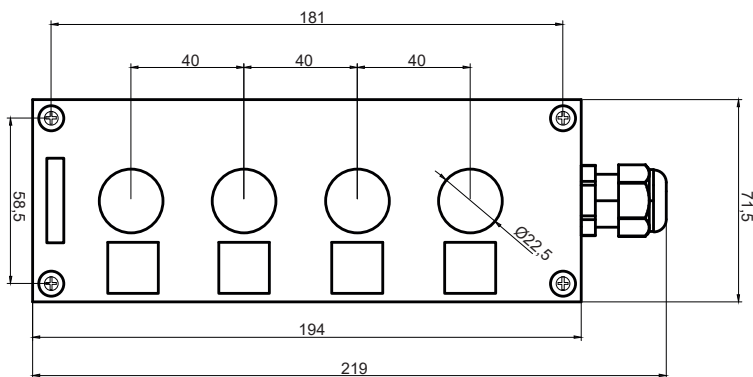

Корпус кнопочого поста пластиковий

ВохP1-5 IP40
ВохP2-5 IP54

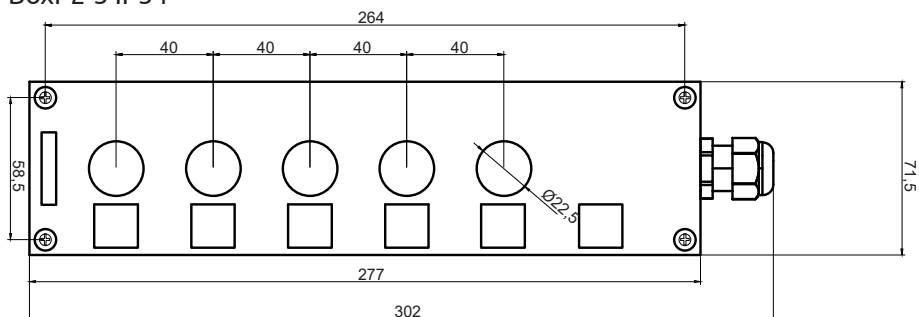

Корпус кнопочого поста пластиковий

ВохP1-6 IP40
ВохP2-6 IP54

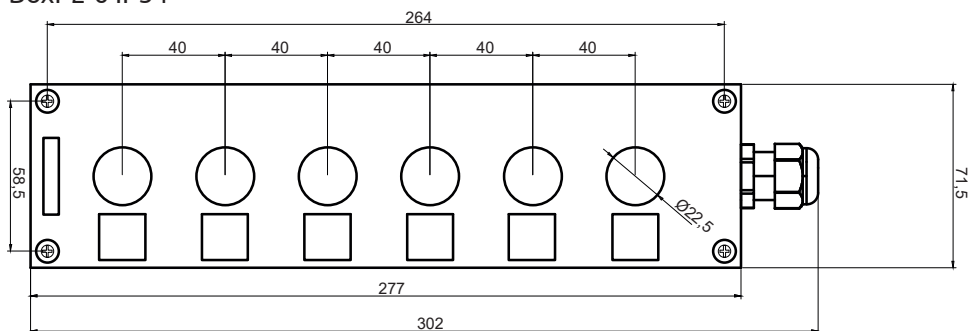

Код замовлення	Повне найменування	Пакування, рс		Одиниця	Маса брутто, кг	
		Упаковка	Ящик		Упаковка	Ящик
ВОХР2-1	Корпус ВОХР2-1 IP54	1	100	0,070	0,070	7,100
ВОХР2-2	Корпус ВОХР2-2 IP54	1	100	0,150	0,150	15,100
ВОХР2-3	Корпус ВОХР2-3 IP54	1	50	0,220	0,220	11,100
ВОХР2-4	Корпус ВОХР2-4 IP54	1	50	0,300	0,300	15,100
ВОХР2-5	Корпус ВОХР2-5 IP54	1	50	0,370	0,370	18,600
ВОХР2-6	Корпус ВОХР2-6 IP54	1	50	0,450	0,450	22,600