

- Магнітний пускач MCF3**
- Modular contactor MCF3**
- Modulinis kontaktorius MCF3**
- Stycznik modułowy MCF3**
- Magnētiskais starteris MCF3**

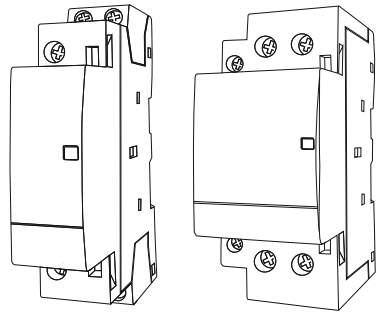

Тип		MCF3				
Відповідність стандарту		IEC 61095, IEC 60947-4-1				
Кількість полюсів		2				
Номинальний струм I_n , A	(AC-1, AC-7a)	16	20	25	40	63
Потужність P, kW (AC-1, AC-7a)	~230V	3	4	5.2	8.4	13
	~400V	9	12	15.6	25	39
Номинальний струм I_n , A	(AC-3, AC-7b)	6	6	8.5	15	15
Потужність P, kW (AC-3, AC-7b)	~230V	1.1	1.9	2.5	4	6.2
	~400V	2.5	3	4	11	18
Комплектація контактних груп, NO/NC		20, 11, 02				
Момент затиску болтів, Nm (ланцюг навантаження)		0.8		3.5		
Момент затиску болтів, Nm (ланцюг керування)		0.8				
Перетин провідника, що під'єднується, mm ²		1-4		2.5-16		
Номинальна робоча напруга U_n , V		~230/400				
Номинальна частота f, Hz		50/60				
Номинальна робоча напруга ланцюгів керування U_c , V		~24/230				
Номинальна напруга ізоляції U_i , V		500				
Номинальна імпульсна напруга U_{imp} , V		4000				
Комутаційна зносостійкість (кількість циклів on/off)		100 000/1 000 000 (електрична/механічна)				
Час спрацювання, s		0.05				
Ступінь захисту		IP20				
Категорія застосування		AC-1, AC-3, AC-7a, AC-7b				
Підключення додаткових пристроїв		так				
Підключення гребінчатою шиною		ні				
Кріплення на DIN-рейку		35x7.5				
Робоче положення		будь-яке				
Висота над рівнем моря, m		2000				
Діапазон робочих температур, °C		-25...+55				
Температура зберігання, °C		-25...+70				

MCF3 xx-20

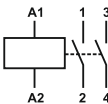

MCF3 xx-02

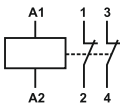

MCF3 xx-11

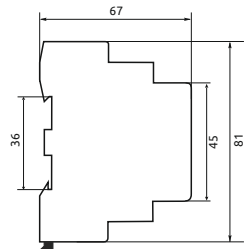
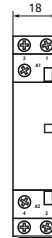
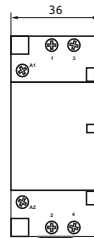
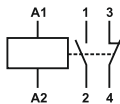

Варіанти підключення

A Ланцюг управління

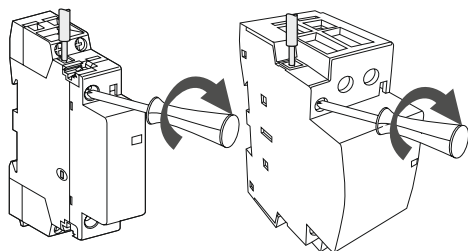

B Ланцюг навантаження

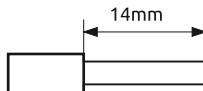
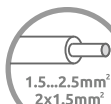
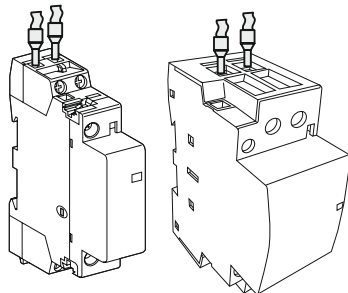

Гарантія

UA Гарантія поширюється на дефекти устаткування і діє протягом років з дати виготовлення. Несправне обладнання підлягає поверненню. Заміна або ремонт обладнання проводиться при виконанні наступних умов:

- повідомлення менеджера підприємства;
- обґрунтування причин повернення обладнання шляхом надання рекламації в формі електронного листа.

Гарантійні зобов'язання настають після домовленості між покупцем і менеджером підприємства і вважаються дійсними, якщо вони підтверджені у формі листа і якщо відділ контролю якості підприємства не виявив, що причиною дефекту послужило порушення норм експлуатації або неадекватне технічне обслуговування.

Warranty

EN The warranty covers defects in equipment and is valid for 2 years from the date of manufacture. Defective equipment should be returned to the manufacturer. Replacement or repair of equipment is carried out under the following conditions:

- notification of the enterprise manager;
- justification of the reasons for returning the equipment by submitting a reclamation in the form of an e-mail letter.

Warranty obligations occur after an agreement between the buyer and the manager of the enterprise and are considered valid if they are confirmed in the form of a letter and if the company's quality control department has not revealed that the cause of the defect was a violation of the operational standards or inadequate maintenance.

Garantija

LT Garantija taikoma produktų defektams dvejų metų laikotarpyje nuo pagaminimo datos. Sugedusi įranga turi būti grąžinama. Įrangos pakeitimas ar remontas atliekamas šiomis sąlygomis:

- su įmonės vadybininko patvirtinimu;
- nurodyti grąžinimo priežastį elektroniniu laišku;

Garantiniai įsipareigojimai įsigalioja po susitarimo su pirkėju ir pardavimo vadybininko, jeigu yra patvirtintas laiškas iš kokybės skyriaus, jog nėra instrukcijos naudojimo ir techninės priežiūros pažeidimų.

Gwarancja

PL Promfactor udziela gwarancje na Produkty w okresie 2 lat od daty produkcji. Wadliwy sprzet powinien być zwrócony do producenta. Wymiana lub naprawa urządzenia następuje przy następujących warunkach:

- skontaktować się z dystrybutorem lub z przedstawicielem producenta;
- uzasadnienie powodów zwrotu sprzętu; składając reklamację w formie listu e-mail.

Zobowiązania gwarancyjne występują po zawarciu umowy pomiędzy kupującym i menedżerem uznanie za ważne, jeśli zostały potwierdzone a firmie nie naruszenie ujawionone standardy operacyjne lub nieodpowiednia konserwacja.

Garantija

LV Garantija tiek piemērota uz iekārtu defektiem un ir derīga uz diviem gadiem no to izgatavošanas datuma. Bojāta iekārta ir jāatgriež atpakaļ, iekārta apmaiņa vai tās remonts varēs tikt paveikts, ja būs izpildīti sekojoši noteikumi:

- paziņojums uzņēmuma menedžerim;
- iekārta atgriešana iemesli, iesniedzot reklāmcakū elektroniskās vēstules formā.

Garantijas saistības stājas spēkā pēc norunas starp pircēju un iestādes menedžeri un skaitās derīgas, ja tās apstiprinātas rakstiskā veidā, un ja uzņēmuma kvalitātes kontroles nodaļa nav noteikusi, ka kā defekta iemesls ir bijusi ekspluatācijas normu pārkāpumi vai nepietiekama tehniskā apkalpe.



- UA** Обов'язково дотримуйтесь вимог до умов монтажу та експлуатації.
- EN** It is necessary to follow the requirements of mounting conditions and exploitation strictly.
- LT** Griežtai laikytis montavimo ir eksploataavimo sąlygų.
- PL** Użytkowanie urządzenia powinno się odbywać zgodnie z warunkami eksploatacji.
- LV** Stingri ievērojiet montāžas un ekspluatācijas noteikumu prasības.



Дата виробництва:

Заводський номер:

Відділ технічного контролю: